



fit Technische Übersicht

Übersicht

DT	- Duschtasse	
DT-EBM	- Duschtasseneinbaumaß	
BE-EBM	- bodenebenes Einbaumaß (Außenkante Glas)	
DT-Radius	- Duschtassenradius	
Drehtüren	- Öffnung nur nach außen	
Pendeltüren	- Öffnung 90° nach innen und 90° nach außen	
Faltwände	- nach innen und außen faltbar	

Standardhöhe	bis 2000
Glasstärke	8 mm
Glasbeschichtung	optional
Standard Glasart	klar
Profilfarbe	-
Beschlag	verchromt
Sondermaße	möglich
Scharniere	flächenbündig
Hebe-Senk	ja

Nische

Bei dieser rahmenlosen Serie empfehlen wir unseren Aufmaß- und Montageservice.

Individuelle Maßanfertigung:

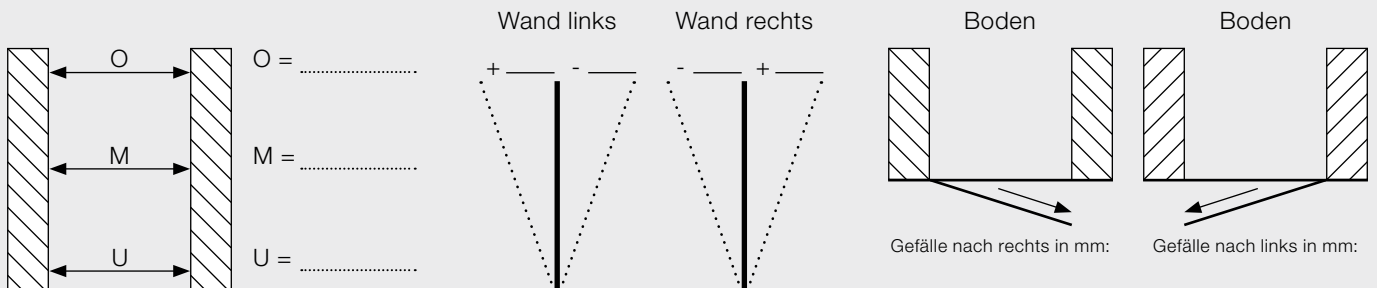

Eck- und Fronteinstieg mit Seitenteil

Montage auf Duschtasse

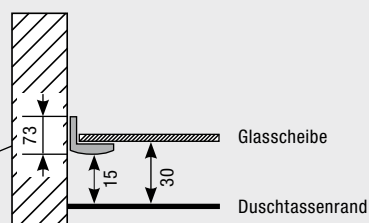
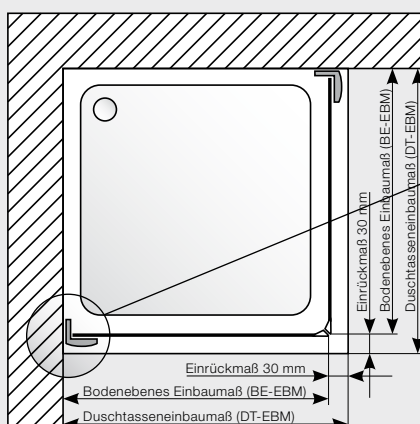

Je nach Bauart tragen die Stabilisierungstreben in der Höhe bis zu 45 mm auf.

Montage Bodeneben

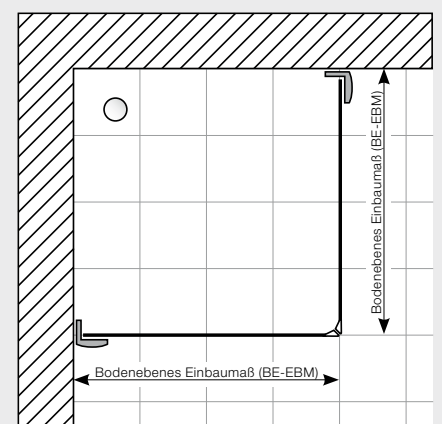

Runddusche

Montage auf Duschtasse

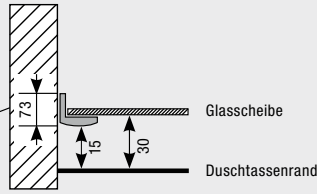
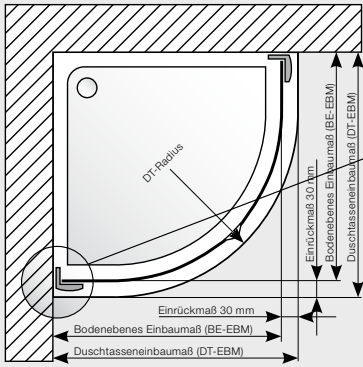

Je nach Bauart tragen die Stabilisierungsstreben in der Höhe bis zu 45 mm auf.

DT-Radius 500 oder 550 mm

Montage Bodeneben

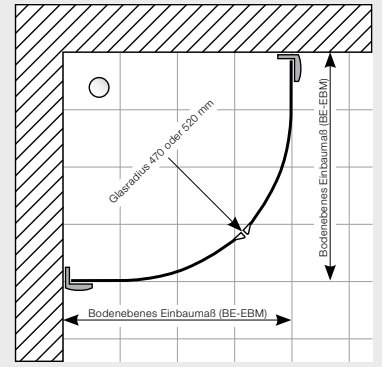

Fünfeckdusche

Montage auf Duschtasse

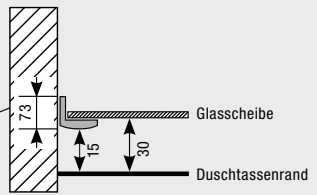
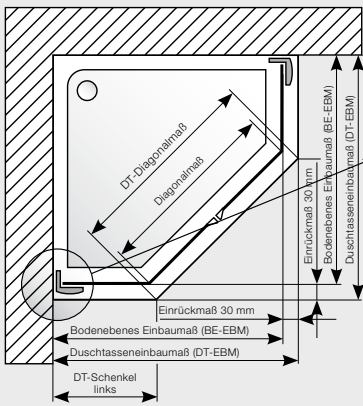

Je nach Bauart tragen die Stabilisierungsstreben in der Höhe bis zu 45 mm auf.

Montage Bodeneben

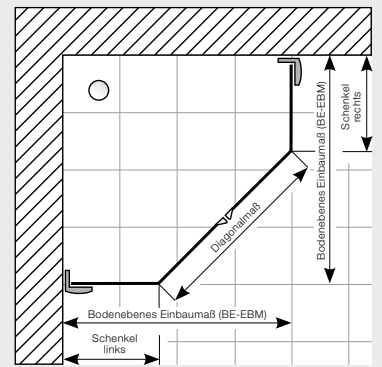

U-Form

Montage auf Duschtasse

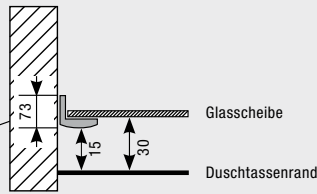
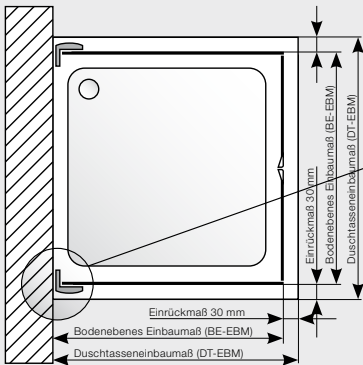

Je nach Bauart tragen die Stabilisierungsstreben in der Höhe bis zu 45 mm auf.

Montage Bodeneben

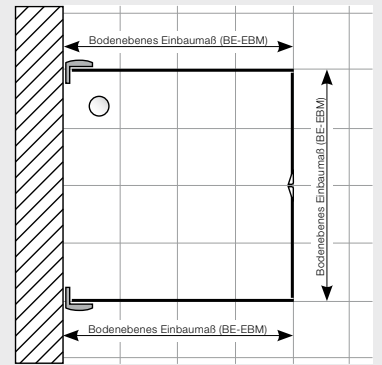

Walk-In

Montage Bodeneben

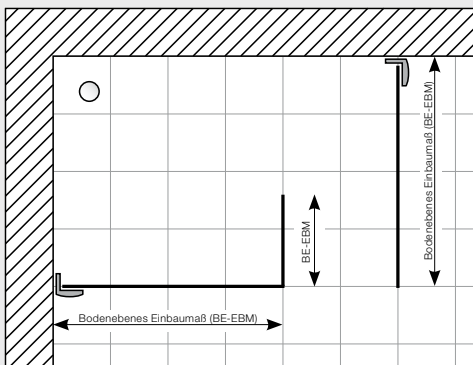

Je nach Bauart tragen die Stabilisierungsstreben in der Höhe bis zu 45 mm auf.

Badewannen- aufsatz

Montage auf Badewannenrand

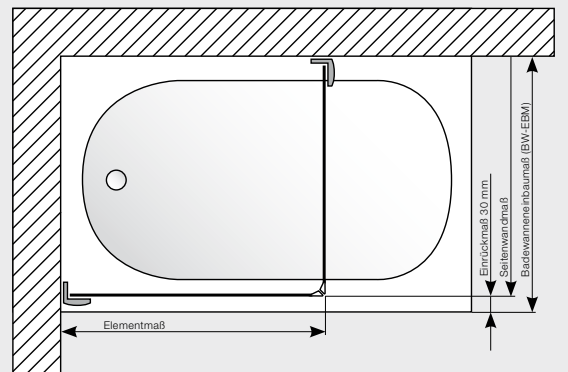

Je nach Bauart tragen die Stabilisierungsstreben in der Höhe bis zu 45 mm auf.